



PAT., DESIGN, TRADEMARKS REG.

**OILKEY®**

# JET-GUN®

A New Concept in Grease Guns

## LS-600E

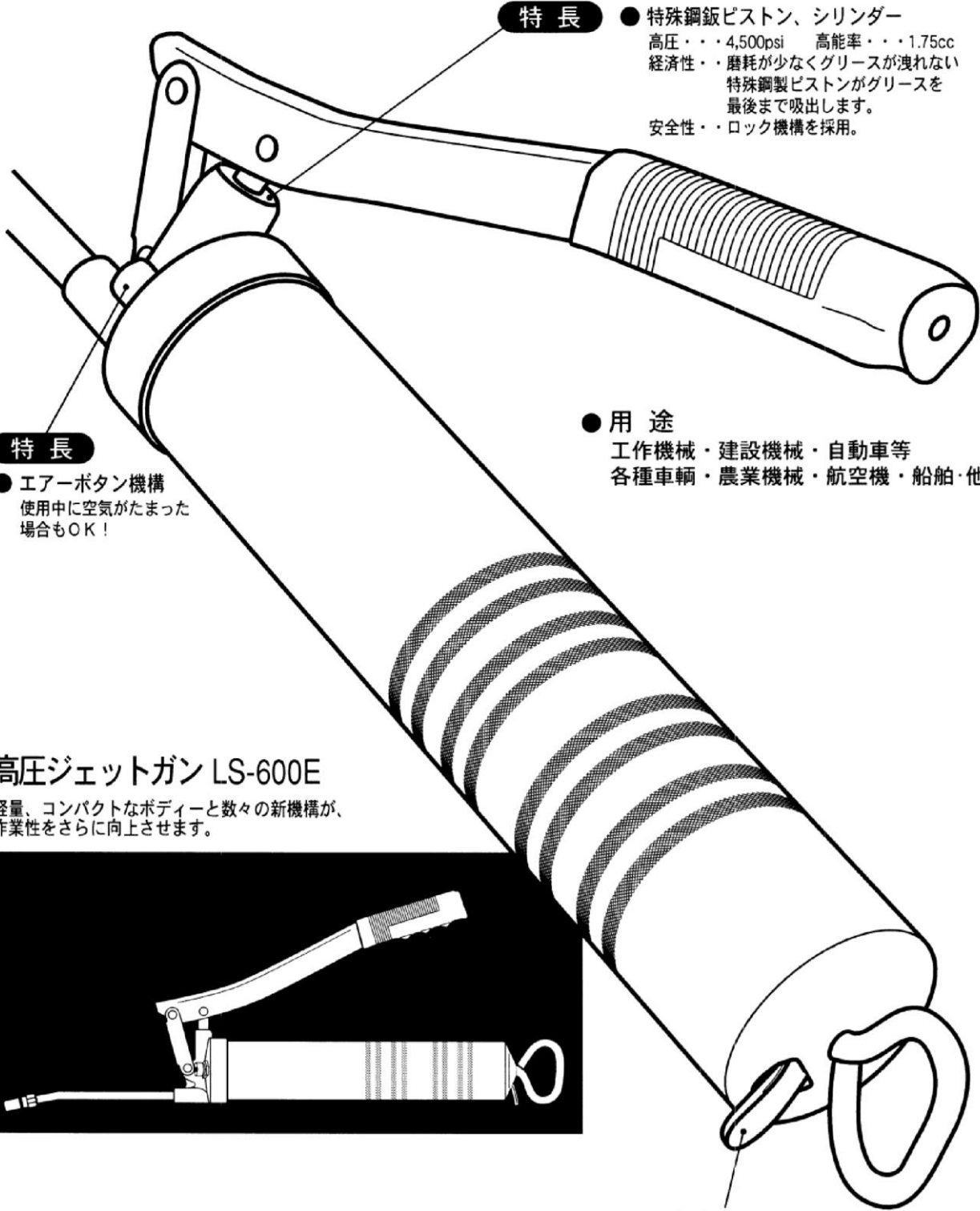

### 特長

- 特殊鋼製ピストン、シリンダー  
 高圧・・・4,500psi 高効率・・・1.75cc  
 経済性・・・磨耗が少なくグリースが洩れない  
 特殊鋼製ピストンがグリースを最後まで吸出します。  
 安全性・・・ロック機構を採用。

### 特長

- エアボタン機構  
 使用中に空気がたまってもOK!

### 用途

- 工作機械・建設機械・自動車等  
 各種車輛・農業機械・航空機・船舶・他

## 高圧ジェットガン LS-600E

軽量、コンパクトなボディと数々の新機構が、作業性をさらに向上させます。

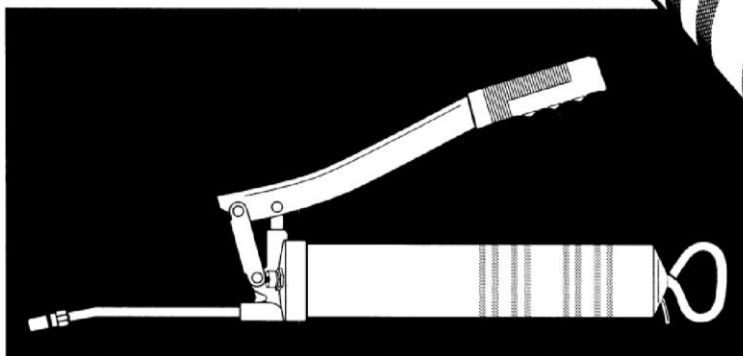

### 安全弁

- カートリッジグリース取付け用ロック機構

今すぐまにあう/使う身になってくれる



**オイルキー株式会社**

本社 〒590-0114 大阪府堺市南区槇塚台4-4-18

TEL 072-284-1711 FAX 072-298-7790

●インターネットでその他の商品も御覧ください。

<http://www.oilkey.co.jp> E-mail: [oilkey@oilkey.co.jp](mailto:oilkey@oilkey.co.jp)

# JET-GUN® LS-600E

A New Concept in Grease Guns



PAT., DESIGN, TRADEMARKS REG.

**DILKEY®**

## ●使用方法

① 油筒を回転させてヘッドよりははずす。

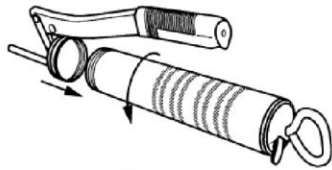

② ロッドのハンドルをいっぱい引き出してロックにひっかけ止める。

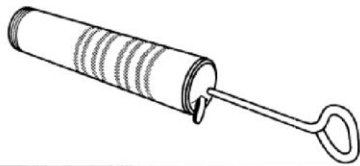

③ a カートリッジのキャップをはずす  
b カートリッジを油筒に入れる  
(カートリッジの矢印の方から押し込んで下さい)

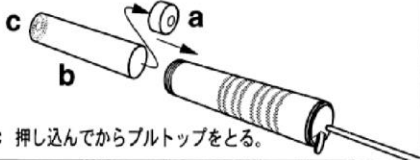

c 押し込んでからブルトップをとる。

④ ヘッドに油筒を取り付ける。

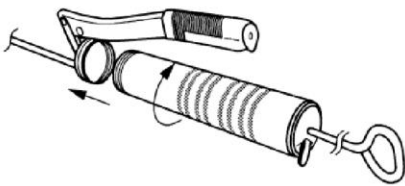

⑤ ロッドのハンドルを左に回転してロックをはずし、油筒のいっぱいまで押し戻して完了。

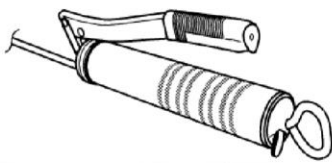

## ●カートリッジを使用せず直接グリースを入れる場合

① ロッドを引っぱり出しロックする。

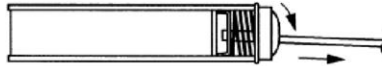

② グリースを入れる。



③ ヘッドをつける。

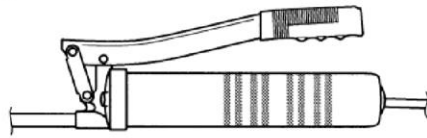

④ ロッドを押し戻す。

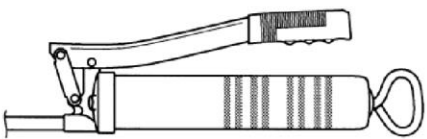

## ●使用後

① 油筒を回転させてヘッドよりははずす。

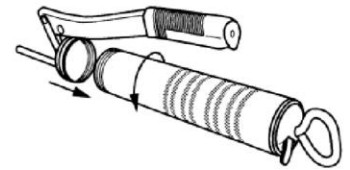

② ロッドを引っぱって手をはなすとバネの力で空のグリースケースが外へ出てきますので抜きとって下さい。(人に向けてないこと。)

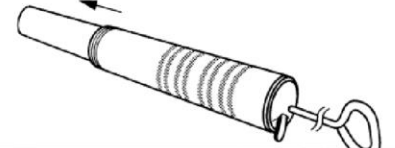

## ●GS-400LG

最後まで使えてグリースが残らない  
カートリッジグリース

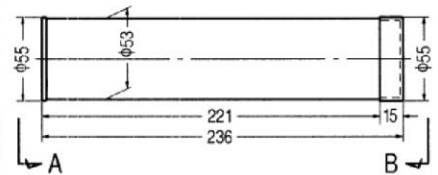

A 拡大図

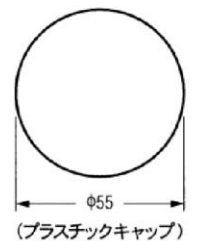

B 拡大図

## ⚠ 注意



## ■オプション

コード	品名	全長	
1203	ジェットホース No.3	350mm	
1209	ジェットホース No.3	430mm	
1201	ハイブリットホース HB-No.3	350mm	
1205	ジェットノズル No.4	180mm	
1245	ジェットノズル No.4	300mm	
1207	ジェットノズル No.4	430mm	
1208	ジェットノズル No.5	120mm	
1210	ジェットノズル No.5	250mm	
1212	ジェットノズル No.5	450mm	